

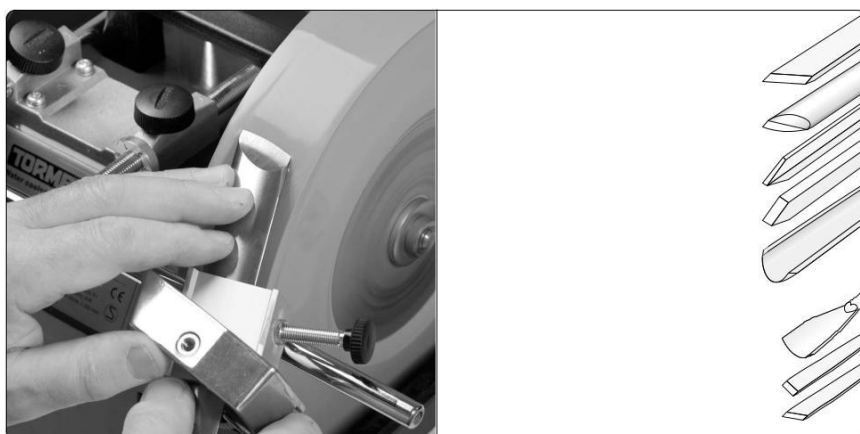

CZ - Návod k používání přípravku:

Přípravek na řezbářské a soustružnické nástroje SVS – 50



Tento přípravek se skládá z pouzdra (1) a dvou výměnných upevňovacích přípravků pro nástroje rovné (2) a pro oblé (3). Přípravky jsou otočné v rozmezí 0°- 45° pomocí nastavovacího kolečka (4). Soustružnická dláta se brousí z obou stran. Tímto přípravkem je možné pomocí jediného upnutí nástroje nabrousit obě strany pod stejným úhlem pouhým otočením.

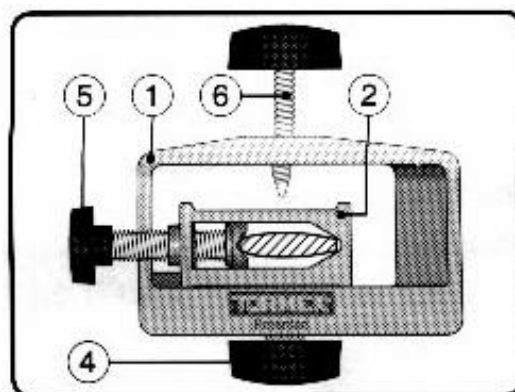

Přípravek pro rovné nástroje:

Tento přípravek je určen pro broušení soustružnických dlát s oválným příčným ostřím, rovným nebo konvexním. Díky stejnému upnutí nástrojů na obou stranách je zaručen stejný úhel broušení. Vlastní upnutí nástroje je prováděno pomocí upevňovacího šroubu (5). Tento přípravek je určen pro nástroje o šířce 13 – 35 mm.

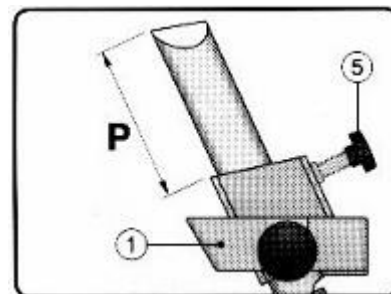
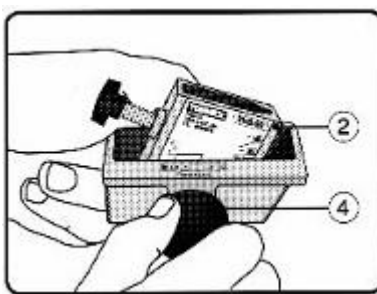
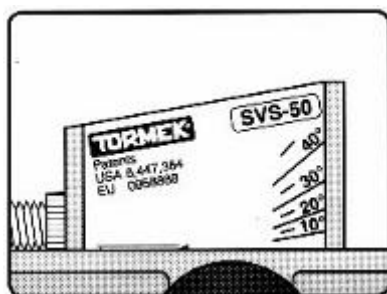

Upnutí nástroje a nastavení úhlu

(Nastavení pomocí rovnoběžky)

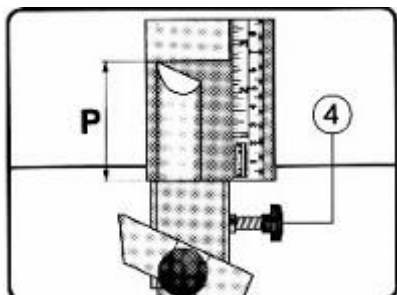

Vzdálenost mezi špičkou ostří a přípravkem by měla být 65 mm. (Nastavení pomocí stupnice)

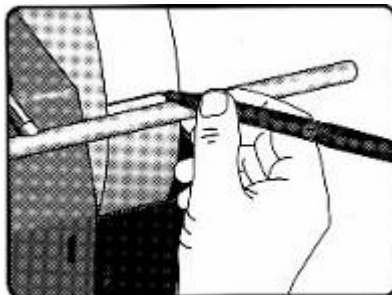

Obtáhnout fixem rovnoběžku s hrazdičkou.

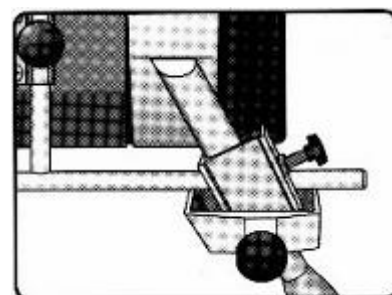

Nastavit úhel broušení tak aby ostří přilehlo paralelně na čáru.

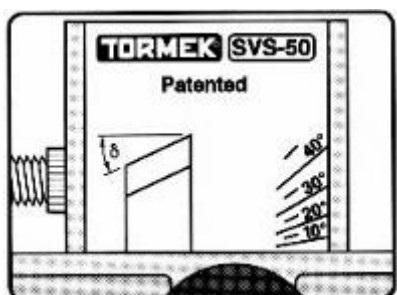

Stupnice umožňuje nastavit požadovaný úhel.



Zaaretovat přípravek v požadovaném úhlu (6).

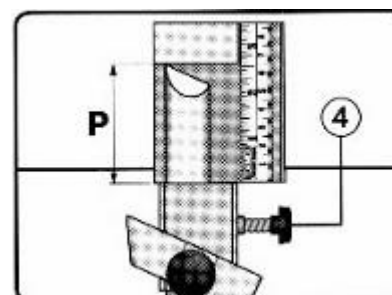

Nastavit vzdálenost špičky čepule od přípravku na 65 mm.

Broušení

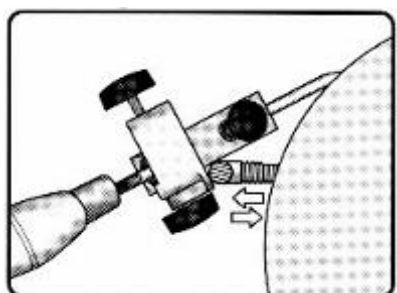

Nastavit úhel broušení (vzdálenost od kamene).

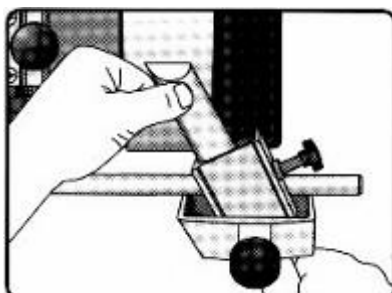

Pro vlastní broušení přiložit nástroj na kámen při současném využití celé šíře kamene.

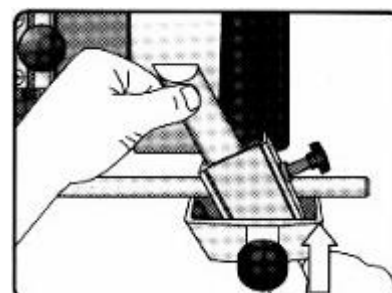

Přidržovat dláto u ostří tak, aby nedošlo k zarytí nástroje do kamene.

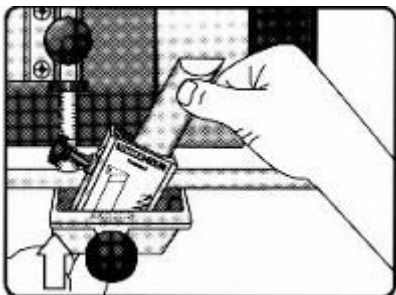

Po nabroušení první strany přípravek otočit a postup opakovat pro druhou stranu.

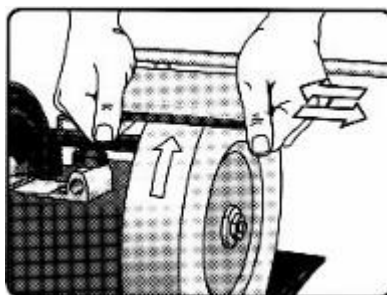

Po broušení i během něj lze změnit strukturu pomocí SP-650 (kámen na úpr.zrnit.)

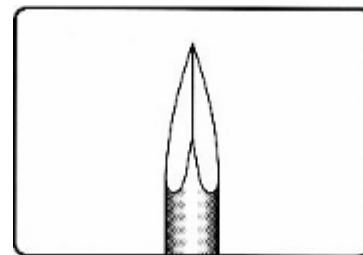

Broušení je u konce, když obě strany jsou symetrické. Z toho důvodu je možné opakovat broušení jednotlivých stran.

Přípravek pro oblé nástroje:

Nástroj se v tomto přípravku upevňuje shora pomocí aretačního šroubu (6). Tento přípravek je určen pro oblé nástroje. Upnutí a nastavení úhlu (možné použít metodu s fixem)

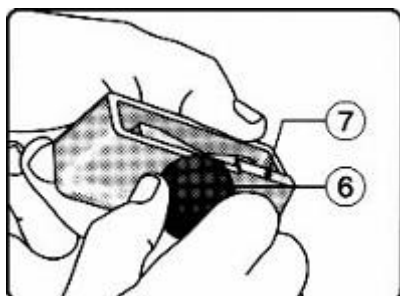
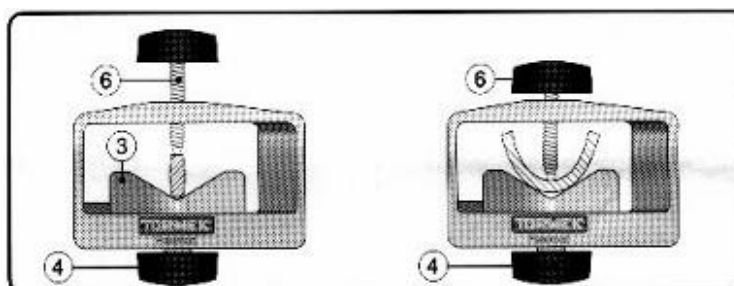

Upnout přípravek do pouzdra pomocí aretačního šroubu.

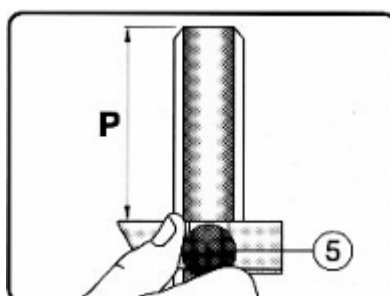

Vzdálenost mezi ostřím a pouzdem by měla být 100mm.

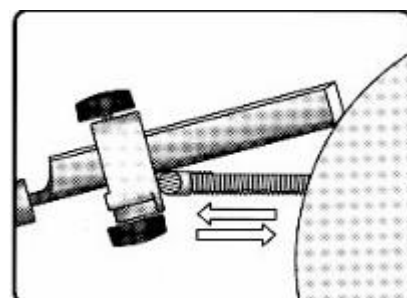

Nastavit úhel broušení pomocí univerzální hrazdičky (vzdálenost od kamene).

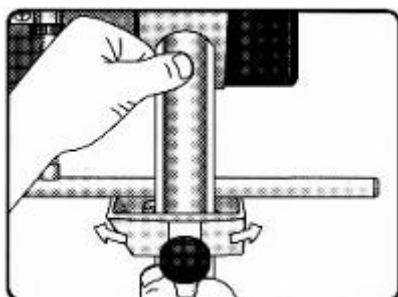

Při vlastním broušení kopírovat tvar nástroje nakláněním přípravku.

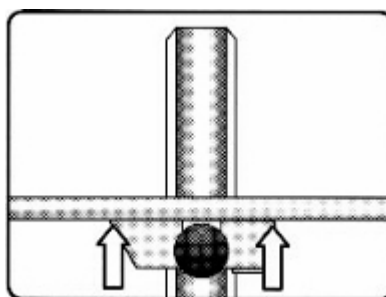

Při broušení lehce tlačít na hrazdičku k dosažení neustálého kontaktu mezi ní a přípravku pro dosažení stejného úhlu ostří.

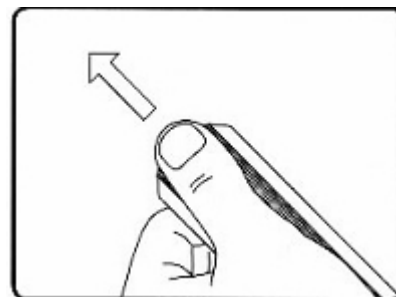

Brousit dokud nebude cítit hrubý okraj po celé délce ostří.

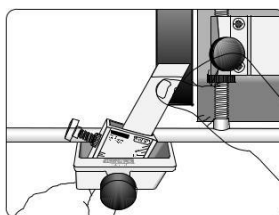
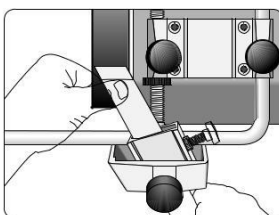
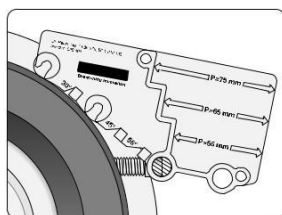
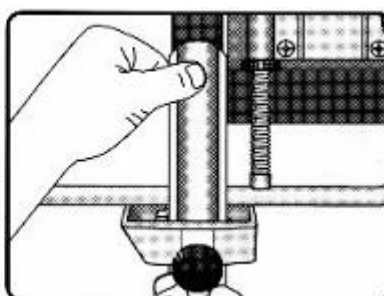
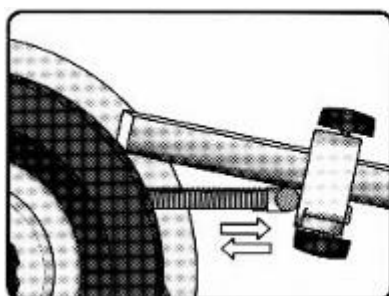

Nastavit úhel a obtáhnout na koženém kole.